

D'INSTALLATION DE LA SÉRIE DE RTBP

CONSERVEZ CES INSTRUCTIONS – LISEZ TOUTES LES INSTRUCTIONS ATTENTIVEMENT

⚠ MISE EN GARDE



VEUILLEZ LIRE TOUTES LES INSTRUCTIONS AVANT DE COMMENCER L'INSTALLATION.

- Un électricien qualifié doit installer le luminaire et en faire l'entretien.
- Ce produit doit être installé conformément aux codes électriques locaux et nationaux.
- Pour un fonctionnement sécuritaire, assurez-vous que le luminaire est installé à la tension adéquate, conformément à ces directives.
- Assurez-vous que le panneau est hors tension avant d'effectuer l'installation ou l'entretien. Avant tout entretien, veuillez laisser le luminaire refroidir.
- N'installez pas le panneau sur un plafond instable ou à proximité de matériaux combustibles.
- Ne modifiez pas le luminaire et n'en changez aucun des composants.
- N'utilisez pas le luminaire sous la lumière directe du soleil, dans des conditions d'humidité élevée, de brouillard, de pluie, de gaz corrosifs ou de poussière.

CONNEXION DES FILS

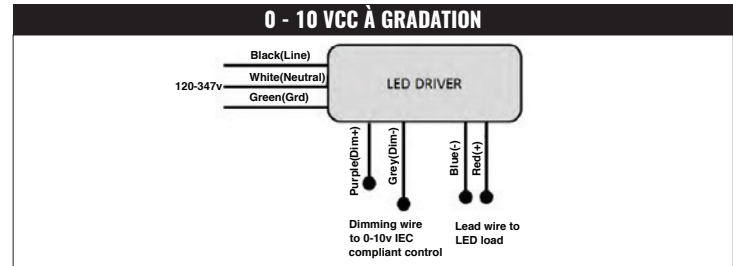

À ENCASTER DANS UN PLAFOND EN PLÂTRE OU GRILLAGÉ

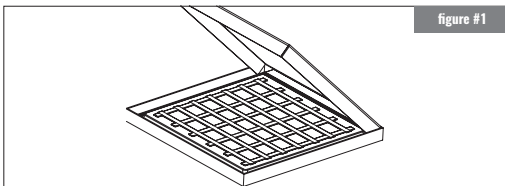

1. Déballez le panneau avec soin et inspectez-le avant de procéder à l'installation. Afin d'empêcher la saleté ou les huiles d'être transférées au luminaire, portez des gants de travail propres. Si un nettoyage est nécessaire, portez des gants et utilisez un chiffon en coton sec. L'utilisation de produits chimiques dangereux n'est pas recommandée.

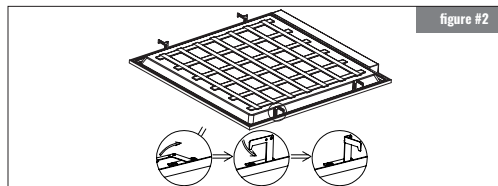

2. Insérez le luminaire dans le grillage en T. Fixez le câble de sécurité au trou de connexion comme cela est requis afin de respecter les codes du bâtiment sismiques locaux. Le câble de sécurité et la méthode de fixation au bâtiment seront fournis par l'entrepreneur conformément aux codes du bâtiment locaux.

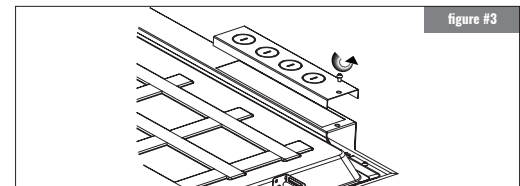

3. Retirez le couvercle du boîtier électrique. Retirez avec soin les alvéoles défonçables pour les connexions de ligne CA et les lignes de gradation 0-10 V (si celles-ci sont utilisées). Installez les raccords électriques dans les trous des alvéoles défonçables pour la protection des fils conformément au code.

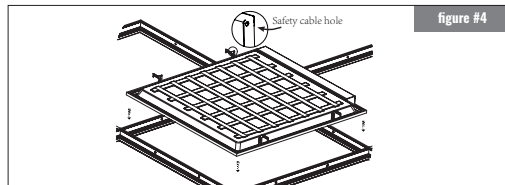

4. Soulevez les quatre attaches antisismiques sur les côtés du luminaire à la main ou à l'aide de pinces, en portant des gants de travail.

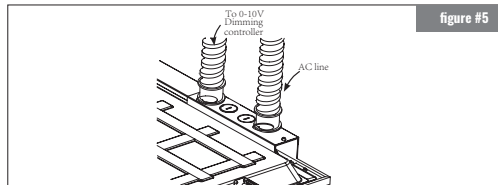

5. Branchez la ligne CA (L et N et GND) au pilote DEL à l'aide d'un fil 18-14 AWG.

Lors de la connexion d'une gradation de 0 à 10 V, les fils doivent passer par un trou d'alvéole défonçable séparé doté d'un raccord électrique approprié.

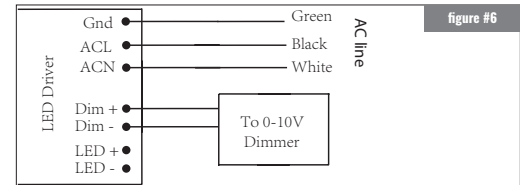

6. Suivez les directives de connexion des câbles pour la gradation CA et 0-10V. Après avoir effectué les connexions, remplacez le couvercle du boîtier électrique et serrez les vis.

PLAFOND SUSPENDU

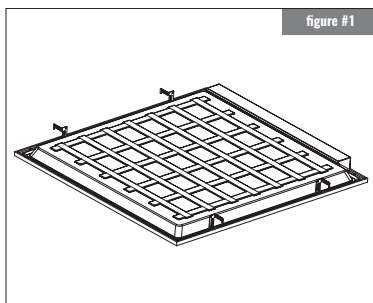

1. Remplacez les attaches antisismiques par les supports fournis qui sont utilisés pour fixer les câbles réglables.

2. Tirez l'embout du câble A par la bride fournie et assurez-vous qu'il est correctement positionné dans la bride. Fixez les brides au plafond à l'aide de vis d'expansion.

3. Insérez l'extrémité du câble A dans le morillon fixé sur le câble B. Réglez ensuite le câble A à la hauteur désirée ainsi que le câble B à l'angle souhaité.

4. Accrochez le luminaire aux crochets fixés aux autres extrémités du câble B et effectuez les derniers ajustements.

5. Branchez la commande à DEL à l'alimentation principale CA.

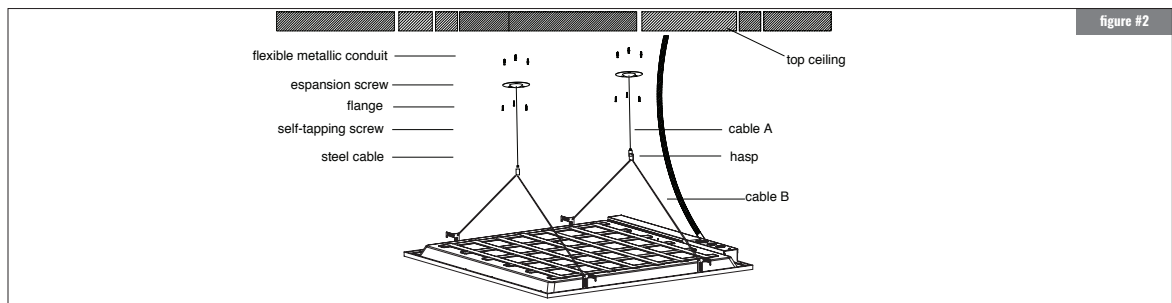

D'INSTALLATION DE LA SÉRIE DE RTBP

CONSERVEZ CES INSTRUCTIONS – LISEZ TOUTES LES INSTRUCTIONS ATTENTIVEMENT



KIT DE MONTAGE EN SURFACE

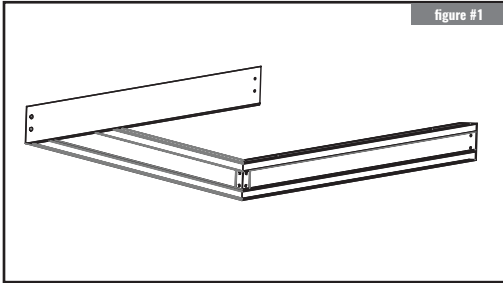

figure #1

1. Mesurez correctement l'emplacement du cadre de montage en surface afin de vous assurer d'utiliser des dimensions et des fixations appropriées.

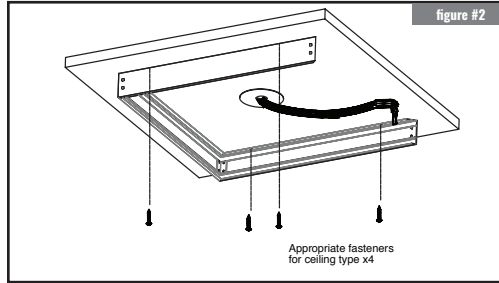

figure #2

2. Avant de fixer le cadre de montage en surface au plafond, choisissez la partie d'ouverture la plus proche de la boîte de connexion. Assurez-vous que le cadre est d'équerre. Faites-le ensuite glisser horizontalement jusqu'à l'extrémité des fentes avant de fixer le cadre au plafond.

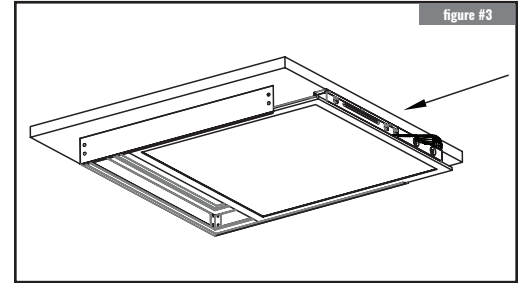

figure #3

3. Avant d'insérer partiellement le luminaire, placez le tuyau de conduit de fil aussi près que possible de l'ouverture du montage en surface. Effectuez toutes les connexions électriques conformément au code local et assurez-vous que le tuyau du conduit de fil est suffisamment long pour les connexions de câblage.

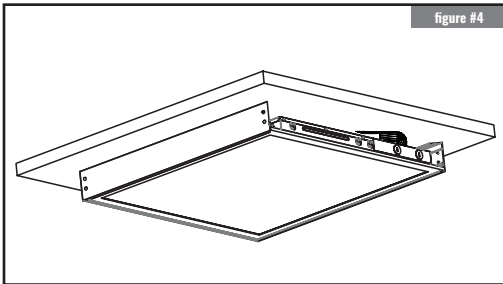

figure #4

4. Poussez correctement le tuyau flexible dans le cadre de montage en surface et insérez complètement le luminaire dans le cadre. Lorsqu'il est installé correctement, le luminaire reposera sur les brides du cadre de montage en surface. Si le luminaire n'est pas correctement positionné, soulevez-le doucement et déplacez-le jusqu'à ce qu'il soit correctement positionné.

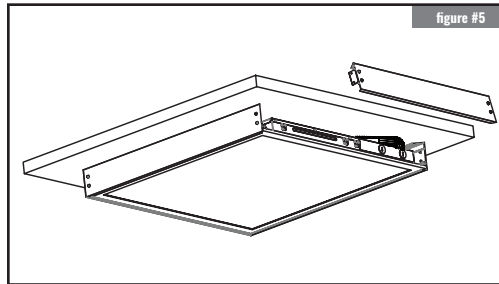

figure #5

5. Placez les autres parties du cadre dans les fentes, en faisant glisser la dernière légèrement vers la gauche. Fixez le dernier cadre sur les côtés du cadre installé avec les attaches appropriées.

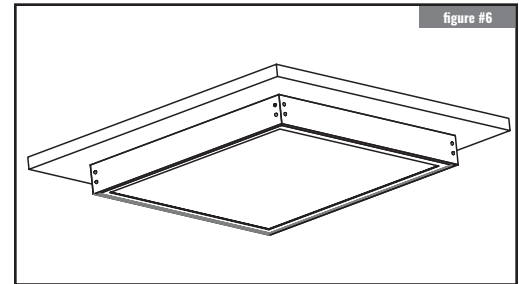

figure #6

6. L'installation est terminée. Allumez le luminaire.